



Presswickelkombinationen
i-BIO+, FBP, VBP





Übersicht

- | | | |
|---|---|--|
| 04 Der KUHN-Ballen | 18 Überzeugende Wickelqualität | 32 Übersicht VBP 3165 - 3195 |
| 06 Pressen für jeden Bedarf | 20 ISOBUS-Lösungen von KUHN | 34 Maximale Leistung und Vielseitigkeit |
| 08 Aufnahmeleistung | 21 PROCESS VIEW | 36 Übersicht VBP 7160 - 7190 |
| 10 Clevere Lösungen für mehr Zuverlässigkeit | 22 Das Konzept i-BIO+: clever und kompakt | 38 Vorteile durch mehr Ausstattung |
| 12 Perfekte Ballenform, hohe Futterqualität | 24 Übersicht i-BIO+ | 40 Kunden-Report... |
| 13 Netzbindung | 26 Qualitätsballen zu einem sehr günstigen Preis | 41 KUHN Premiumprodukte |
| 14 Wertvolles Futter bestens geschützt | 28 Übersicht FBP 3135 | 43 Technische Daten |
| 16 TWIN-reel Folienbindung | 30 Vielseitig und flexibel | |

i-BIO+ | FBP | VBP

Presswickelkombinationen

TOP SILAGEQUALITÄT ZU REDUZIERTEN KOSTEN

MIT DEN KUHN PRESSWICKELKOMBINATIONEN FÜR RUNDBALLEN PRODUZIEREN SIE TOP SILAGEQUALITÄT UND ERWIRTSCHAFTEN HÖHERE EINNAHMEN. WIR BIETEN EIN BREITES SPEKTRUM AN PRESSWICKELKOMBINATIONEN FÜR RUNDBALLEN, UNTER DENEN AUCH SIE DIE PASSENDE MASCHINE FÜR IHREN BETRIEB FINDEN. PERFEKT AN IHRE BEDÜRFNISSE ANGEPASST UND MIT DEN NEUESTEN PRODUKTINNOVATIONEN ENTWICKELT.



PERFEKTE BALLEFORM UND -DICHTHE

Perfekt geformte, einheitliche Ballen – das wünscht sich jeder Kunde. Mit über 35 Jahren Erfahrung im Pressen und Wickeln bauen wir Maschinen, die selbst unter anspruchsvollsten Bedingungen knallharte Ballen produzieren.

SCHLAGKRAFT

Wir entwickeln Maschinen, mit denen Ihr Betrieb mehr Geld verdienen kann. Die Schlagkraft ist bei jeder Presse entscheidend. Die Presswickelkombinationen von KUHN haben mehrere Alleinstellungsmerkmale, die Ihrem Betrieb die gewünschten Kapazitäten verleihen.

ZUVERLÄSSIGKEIT

Damit Sie Ihre Maschine optimal auslasten können, sind Sie auf ihre Zuverlässigkeit angewiesen. KUHN hat das effizienteste, vielseitigste Angebot an Pressen und Ballenwicklern am Markt, das sich durch einfache, aber effektive Technik auszeichnet. Das Ergebnis ist eine verlässliche Maschine mit minimalen Stillstandszeiten.

DER KUHN-BALLEN

Als professioneller Landwirt kommen für Sie nur perfekte Ballen in Frage. KUHN bietet Ihnen die passenden Maschinen und innovativen Technologien, mit denen Sie den richtigen Ballen pressen können: den KUHN-Ballen. Er ist an folgenden Merkmalen gut zu erkennen:

PERFEKTE BALLENFORM

Gleichmäßig geformte Ballen können weit mehr als nur gut aussehen! Mit den KUHN Presswickelkombinationen produzieren Sie perfekt geformte, einheitliche Rundballen, die sich sehr gut transportieren und stapeln lassen. Die Kombination aus exklusiver Folienbindung und 3D-Wickelsystem sorgt für noch härtere, tonnenförmige Ballen.

FORMSTABILITÄT

Ein KUHN-Ballen behält seine runde Form auch bei langer Lagerzeit. Er fällt nicht zusammen, und auch die Folie verrutscht nicht. Ihr Pressgut bleibt für lange Zeit bestens geschützt.

PERFEKTE KONSERVIERUNG FÜR HOHE FUTTERQUALITÄT

Das Futter gehört zu Ihren wichtigsten Gütern. In einem KUHN-Ballen ist es zum Glück gut aufgehoben. Im gesamten Prozess vom Pressen bis hin zur Lagerung werden Lufteinschlüsse so gering wie möglich gehalten. Dadurch ist das Pressgut vor Schimmelbildung geschützt, wird besser konserviert und büßt nichts von seiner Qualität ein. Die Folienbindung ist der Schlüssel zum perfekten Resultat.

GERINGE KOSTEN PRO BALLE

Wussten Sie, dass die Presswickelkombinationen von KUHN top konservierte Ballen zu niedrigen Kosten produzieren? Das ist der patentierten* KUHN Folienbindung zu verdanken, die mit ganz normalen Folienrollen arbeitet. Dank INTELLIWRAP können Sie zudem genau bestimmen, ob Ihr Ballen eine Schicht mehr oder weniger benötigt.

MAXIMALE PRESSDICHTE

Ein KUHN-Ballen zeichnet sich durch seine hohe Pressdichte aus. Ob trockenes Pressgut oder Silage – Sie dürfen einen knallharten Ballen erwarten. Clevere Lösungen wie das patentierte* i-DENSE-System bei der Baureihe VBP 7100 liefern Pressdichten in ungeahnten Dimensionen.

DAS PRUNKSTÜCK EINES JEDEN LOHNUNTERNEHMENS

Landwirte stellen immer höhere Ansprüche an die Ballen- und Futterqualität, möchten gleichzeitig aber ihre Kosten senken. Sie als Lohnunternehmer können sich mit KUHN-Ballen von der Masse abheben. Ist es nicht herrlich, nach einem langen Arbeitstag auf den Acker zu blicken und die vielen knackig gewickelten Ballen zu sehen?



PRESSEN FÜR JEDEN BEDARF



Sind Sie Landwirt oder Lohnunternehmer? Produzieren Sie viele oder eher wenige Ballen? Wünschen Sie sich Vielseitigkeit, oder brauchen Sie einen Experten für bestimmtes Material oder Bedingungen? KUHN ist der Spezialist für Ballenwickler. Mit dem umfangreichsten Angebot am Markt haben wir für jede Situation die richtige Maschine. Unsere Feldexperten helfen Ihnen, die optimale Lösung zu finden.



i-BIO+: Clever und kompakt

Perfekt für kupierte Schläge und kleinstrukturierte bzw. niederschlagsreiche Regionen mit schmalen Feldzufahrten.

- Leichtestes Modell mit nur 3.700 kg
- Kompakte Bauweise dank integriertem Wickler
- Geringer Leistungsbedarf



FBP 3135: Qualitätsballen zu einem sehr günstigen Preis

Mit ihrer robusten Konstruktion und den vielen Optionsausstattungen wird diese Maschine die Einnahmen Ihres Betriebs spürbar steigern.

- Presskammer mit 18 POWER TRACK-Walzen für hohe Pressdichten und eine lange Lebensdauer selbst in extremen Erntebedingungen
- Exklusive patentierte* TWIN-reel Folienbindung
- Bedienkomfort und perfekte Kontrolle über die Maschine dank Bedienoberfläche „PROCESS VIEW“



Baureihe VBP 3100: Vielseitig und flexibel

Ganzjährig vielseitig und flexibel in puncto Ballengröße und Maschinenauslastung.

- Bewährte Presskammertechnik für optimale Resultate bei unterschiedlichen Pressgütern und Bedingungen
- Exklusive patentierte* TWIN-reel Folienbindung
- INTELLIWRAP für sparsamen Folienverbrauch



Baureihe VBP 7100: Maximale Leistung und Vielseitigkeit

Eine neue Liga in der Welt der Presswickelkombinationen. Für anspruchsvollste Kunden, die auf jedes Detail achten.

- Exklusive Presskammertechnik für unerreichte Pressdichte und Vielseitigkeit
- Offener Einzug und blitzschnelle Ballenübergabe
- Exklusive patentierte* TWIN-reel Folienbindung

AUFNAHMELEISTUNG

Pressen von KUHN garantieren eine optimale Pressgutaufnahme. Bei den Modellen mit Rotoreinzug passt sich die breite, gesteuerte Pickup dank Pendelaufhängung konsequent dem Boden an und kommt auch mit problematischen Schwaden spielend zurecht. Alle Presswickelkombinationen von KUHN sind mit der bewährten INTEGRAL ROTOR-Technologie ausgestattet.



HARDOX®
WEAR PLATE

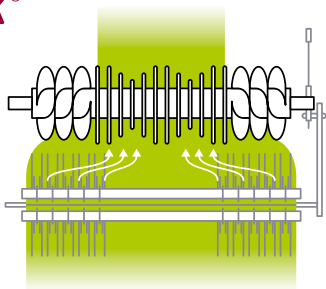

EXKLUSIV

INTEGRAL ROTOR

Dieses einfache, wartungsfreie Einzugssystem gewährleistet jederzeit enorme Durchsätze. Der geringe Abstand zwischen Rotor und Pickup-Zinken stellt einen konstanten Gutfluss sicher. Durch die Zwangsbeschickung kann die Presse mit höherer Arbeitsgeschwindigkeit betrieben werden, was die Produktivität erhöht und das Pressgut schont. Die Rotorzinken des INTEGRAL ROTOR bestehen aus Hardox®-Stahl. Hardox® verbindet extreme Härte mit enormer Festigkeit und reduziert den Verschleiß der Rotorzinken.

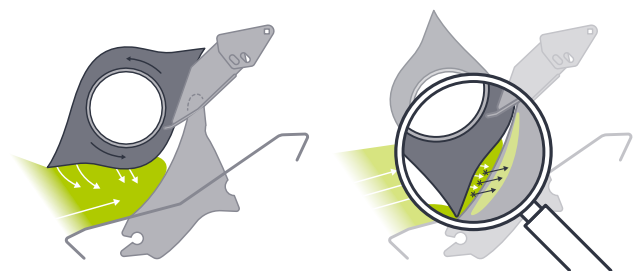

PATENTIERT

Patentierte Rotorzinkenform

KUHN OPTICUT-Schneidrotoren (OC) sind Garant für unbegrenzte Aufnahmekapazität und hohe Schnittqualität. Die OC-Schneidrotoren mit patentierten* elliptischen Zinken zählen für viele Kunden zu den besten Systemen am Markt. Das Material wird direkt eingezogen und zu den Messern geführt. Dadurch verbessern sich der Gutfluss und die Schnittleistung bei gleichzeitig reduziertem Leistungsbedarf. Unerwünschte Futterstaus werden erfolgreich verhindert.

*Patent oder Patentanmeldung in einem oder mehreren Ländern.



OPTICUT 14 Messer (OC 14)

Der INTEGRAL ROTOR mit dem OPTICUT-System mit 14 Messern gleicht Unregelmäßigkeiten im Schwad aus und drückt das Pressgut aktiv in die Presse, um maximale Durchsatzleistungen zu erzielen. Das OPTICUT-System mit 14 Messern zerkleinert das Gut auf eine theoretische Schnittlänge von 70 mm. Jedes Messer besitzt einen eigenen Fremdkörperschutz auf Federbasis. Dank Gruppenschaltung kann der Bediener wahlweise mit 4, 7, 7 oder 14 Messern arbeiten.



OPTICUT 23 Messer (OC 23)

Der INTEGRAL ROTOR und das OPTICUT-System mit 23 Messern kombinieren die Vorteile einer hohen Schnittleistung mit zuverlässiger Fremdkörpersicherung. Das OPTICUT-System mit 23 Messern zerkleinert das Gut auf eine theoretische Schnittlänge von 45 mm. Jedes Messer besitzt eine eigene Fremdkörpersicherung. Dank Gruppenschaltung kann wahlweise mit 0, 7, 11, 12 oder 23 Messern gearbeitet werden.

CLEVERE LÖSUNGEN FÜR MEHR ZUVERLÄSSIGKEIT

Angesichts der knappen Erntefenster müssen Ihre Maschinen stets einsatzbereit sein. Die cleveren Lösungen von KUHN verhindern Verstopfungen oder - falls doch mal eine entsteht - haben die richtigen Mittel zur Beseitigung. Damit Sie den Pressbetrieb möglichst schnell wieder aufnehmen können. Für mehr Effizienz und Bedienkomfort.





SCHNEIDBODENABSENKUNG

Im Falle einer Verstopfung können Schneidboden und Messer bequem von der Schlepperkabine aus hydraulisch betätigt und abgesenkt werden. Nach Behebung des Futterstaus werden sie ganz einfach wieder in die Arbeitsstellung zurückgebracht.



Rotorentkopplung

Für Extrembedingungen ist die Presse serienmäßig zusätzlich mit einer Kupplung für die Rotorentkopplung gesichert. So werden die Ballen garantiert gebunden und aus der Kammer ausgestoßen, bevor die Arbeit weitergeht. Rotorentkopplung und Schneidbodenabsenkung gewährleisten eine schnelle Störungsbehebung, und die Arbeit kann zügig fortgesetzt werden. Die Rotorentkopplung wird bei i-BIO+ und VBP manuell betätigt, während die FBP über eine serienmäßig hydraulisch betätigte Entkopplung verfügt.

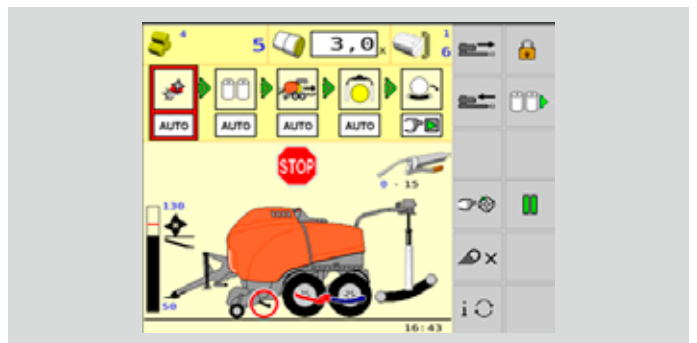

Vollautomatisches Rotor-Deblock-System

Der Überlastschutz für die Presse wird aktiviert, wenn eine zu große Einzugsmenge zu einem Futterstau führt. Der Schneidboden wird automatisch abgesenkt und die Messer fahren zurück. Zugleich erhält der Fahrer auf dem Terminal eine entsprechende Meldung. Wenn die Zapfwelle wieder läuft, wird auch der Rotor gestartet und das Erntegut läuft ungehindert in die Presskammer. Schneidboden und Messer kehren in ihre ursprüngliche Position zurück.

PERFEKTE BALLEFORM, HOHE FUTTERQUALITÄT

Ein KUHN-Ballen zeichnet sich durch seine Form und Pressdichte aus. Wenn der Ballen die Presskammer verlässt, soll er seine Form und Pressdichte behalten. Die Bindeverfahren von KUHN sind ein Garant für maximale Haltekraft und optimalen Formerhalt. Alle Presswickelkombinationen sind serienmäßig mit Netzbindung ausgestattet. Die Netz- und Folienbindung ist auf Wunsch erhältlich.



BINDUNG	i-BIO+	FBP 3135	VBP 3165/3195	VBP 7160/7190
NETZBINDUNG	◆	◆	◆	◆
NETZ- UND FOLIENBINDUNG	◇	◇	◇	◇



Netzbindung

Netzbindung ist besser für trockene Pressgüter wie Heu und Stroh geeignet. Der Ballen kann besser atmen, weil er nicht durch Folie versiegelt wird. Die innovative Netzbindung mit aktiver Stretch-Technik wird bei allen Presswickelkombinationen von KUHN verbaut.



PATENTIERT

Netz- und Folienbindung

Für das Pressen von Silage ist die Netz- und Folienbindung von KUHN hervorragend geeignet. Bei der Folienbindung wird der Ballen durch die Folie luftdicht versiegelt. Das kommt der Konservierung und der Ballenform zugute. Aber die Folienbindung hat noch weitere Vorteile.

NETZBINDUNG



INNOVATIV

Konstante Netzspannung

Die neue Netzbindung mit aktiver Stretchtechnik gewährleistet eine feste Ballenform, da das Netz während des gesamten Bindevorgangs konstant auf Spannung gehalten wird. Das Netz wird vorne an der Presskammer eingezogen und dabei direkt erfasst. Durch die innovative KUHN-Technik wird das Netz während des gesamten Bindevorgangs konstant unter Spannung gehalten. Das System besitzt eine geringere Drehgeschwindigkeit als der Ballen, wodurch das Netz um bis zu 10% gestreckt werden kann, ohne zu reißen. Das vorgestreckte Netz sorgt dafür, dass der Ballen nicht an Dichte verliert.

Optimaler Luftabschluss

Das Netz wird über den gesamten Ballen gespannt. So werden Lufteinschlüsse verhindert und die Futterqualität bleibt länger gewährleistet.

WERTVOLLES FUTTER BESTENS GESCHÜTZT

Folienbindung verbessert nicht nur die Ballenform, sondern auch die Futterqualität. Durch die mehrlagige Folienabdichtung wird der Ballen besser versiegelt, was der Schimmelbildung effektiv entgegenwirkt. Da der Ballen nur mit Folie gebunden und gewickelt wird, ist lediglich ein Abfallstoff zu entsorgen und der Ballen lässt sich viel einfacher weiterverarbeiten.



Perfekte Futterqualität

Im Rahmen einer kürzlich durchgeführten Studie* konnte gezeigt werden, dass die Pressgutkonservierung bei foliengebundenen Ballen erheblich besser verläuft als bei netzgebundenen Ballen. Die Fermentation in den nur mit Folie gewickelten Ballen nimmt zu, und der Verlust an Trockenmasse ist geringer, weil im Ballen weniger Luft eingeschlossen wird. Dadurch bleibt der Nährwert des Futters länger erhalten und die Futterqualität ist erkennbar besser.



Bessere Lagereigenschaften

Schlecht geformte Ballen sind zum einen schlechter zu transportieren, zum anderen kann aufgrund der Folienspannung Luft eindringen und so die Konservierung negativ beeinflussen. Durch das Binden mit Folie bleiben Form und Stabilität des Ballens auch bei längerer Lagerzeit erhalten. Die Stretchfolie drückt auf den zylindrischen Teil des Ballens und erhält dessen runde Form.



Schnelle und leichte Entfernung der Folie

Die Folie bleibt nicht am Ballen kleben und kann leicht entfernt werden. So lässt sich vor allem bei Minustemperaturen viel Zeit bei der täglichen Fütterung sparen. Außerdem gibt es weniger Silageverluste.



Einfaches Recycling

Auch beim Abfallmanagement sparen Sie Zeit und Geld. Da ausschließlich Folie verwendet wird, muss auch nur eine Abfallart entsorgt werden.

TWIN-REEL FOLIENBINDUNG

Optimale Silagequalität zum günstigen Preis. Mit der patentierten* TWIN-reel Folienbindung von KUHN können Sie alle Vorteile der Folienbindung nutzen und gleichzeitig ihre Folienkosten reduzieren. Entscheidend ist, dass diese Maschine mit zwei normalen Stretchfolienrollen arbeitet und auf breite Mantelfolie verzichtet werden kann. Die TWIN-reel Folienbindung wird für alle Modelle der Baureihen i-BIO+, FBP und VBP angeboten.



PATENTIERT

Sparen Sie mindestens 37% Folienkosten

Das patentierte* Folienbindungssystem von KUHN setzt zwei standardmäßige Stretchfolienrollen mit 750 mm Breite ein. Mit Standardfolie können Sie im Vergleich zu herkömmlichen Systemen mit breiter Mantelfolie eine wesentlich höhere Vorstreckung erreichen. Dadurch reduzieren sich die Kosten für die Folienbindung um 37%, und verlängert die Folienwechselintervalle um weitere 30%.

Ein Folientyp für Binden und Wickeln

Für das KUHN-Bindungssystem werden die gleichen Folienrollen verwendet wie für das Wickeln. Es wird also keine breite Spezialfolie benötigt, sodass keine zusätzliche Folie gelagert und mitgenommen werden muss.

Folienrollenwechsel ganz einfach

Die Rollen sind dank des relativ geringen Rollengewichts (max. 27 kg) äußerst einfach zu handhaben. Diese Eigenschaft ermöglicht in Kombination mit der niedrigen Handhabungshöhe und dem benutzerfreundlichen Folienrollensystem einen sehr leichten Folienrollenwechsel:

1. Folienrolle ausklappen
2. Leere Rolle abnehmen und durch neue ersetzen
3. Schritte 1 und 2 in umgekehrter Reihenfolge wiederholen
4. Folie zum Strang formen und in das Bindungssystem einführen

Sie können problemlos zwischen Folienbindung und Netzbindung wechseln, ohne die Netz- oder Folienrollen aus der Maschine entfernen zu müssen.



Wie funktioniert die KUHN Folienbindung?

Was macht die KUHN TWIN-reel Folienbindung so einzigartig?
Die Antwort finden Sie im Video!

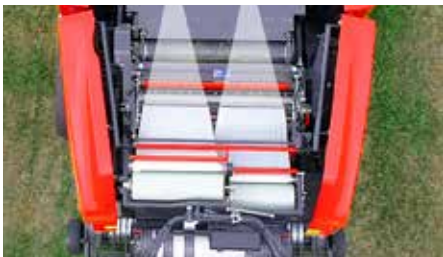

Garantierter Start des Bindevorgangs

Der Startstrang der Folie ist Garant für einen sicheren Bindevorgang und einen zuverlässigen Start unter allen Bedingungen bei so gering wie nur möglichen Ausfallzeiten. Ob bei Regen oder auf hügeligem Gelände: Der Bindevorgang startet zuverlässig. Die beiden Folienstränge führen das Bindematerial sicher zur Oberfläche des Ballens. Zu diesem Zeitpunkt muss der Kammer kein zusätzliches Material zugeführt werden. Die als Strang eingezogene Folie erreicht schnell die volle Ballenbreite. Im Vergleich zu herkömmlicher breiter Mantelfolie kann weitere Folie eingespart werden.



Angepasste Presskammer

Die VBP und FBP von KUHN verfügen über eine speziell angepasste Presskammer, die Folienschäden ausschließt und eine Folienbindung ohne Kompromisse garantiert. Schäden an der Folie bei der Ballenübergabe werden durch spezielle leichtgängige Rollen an den Ladearmen verhindert.



Schneller Bindungssystemwechsel

Bei den Folien- und Netzbindung handelt es sich um zwei separate Systeme, die dem Fahrer eine gleichzeitige Mitnahme von Folie und Netz ermöglichen. Sie können einfach und schnell ohne einen Rollenwechsel oder den Einsatz von Werkzeug zwischen den beiden Systemen umschalten.

ÜBERZEUGENDE WICKELQUALITÄT

Hohe Futterqualität erreichen Sie nur mit einem optimierten, intelligenten Wickelprozess. Die führenden Wickellösungen von KUHN sind darauf ausgelegt, die Konservierung zu perfektionieren und Ihre betrieblichen Einnahmen „wasserdicht“ zu machen.



5%

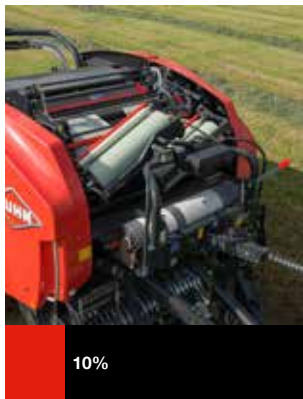

10%

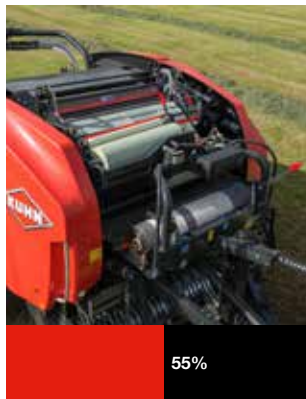

55%



60%

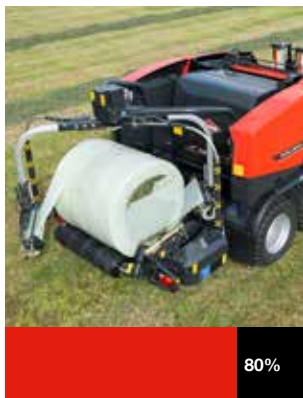

80%



100% SICHER

EXKLUSIV

3D-Wickeln

Das 3D-Wickelverfahren von KUHN stellt eine intelligente, innovative Art der Folienwicklung mit Stretchfolie um Rundballen dar. Die gesamte Ballenfläche wird gleichmäßiger und gleichzeitig hocheffizient mit der Folie umwickelt. Beim 3D-Wickelmodus wird die Folie zunächst dort aufgetragen, wo es am nötigsten ist: auf den empfindlichen Ballenschultern. Die Zylinderform sorgt dafür, dass mehr Luft aus dem Ballen gedrückt wird und der Ballen auch bei langer Lagerung formstabil bleibt.

Wir empfehlen: Folienbindung, 3D-Wickeln und INTELLIWRAP kombiniert

Die Kombination aus 3D-Wickeln und Folienbindung von KUHN produziert wohlgeformte, komplett abgedichtete Ballen, die auch bei langer Lagerung die Silagequalität erhalten. Zusätzlich zur verbesserten Ballenform schützt das 3D-Wickeln die empfindliche Ballenschulter. Dazu kommt die INTELLIWRAP-Technologie, mit der Sie die gewünschte Anzahl Folienlagen genau einstellen können. Und das zahlt sich aus!

Wie funktioniert das KUHN Wickelverfahren?

Welche Vorteile haben INTELLIWRAP und 3D-Wickeln? Die Antwort finden Sie in den Videos!



INTELLIWRAP



3D-Wickeln

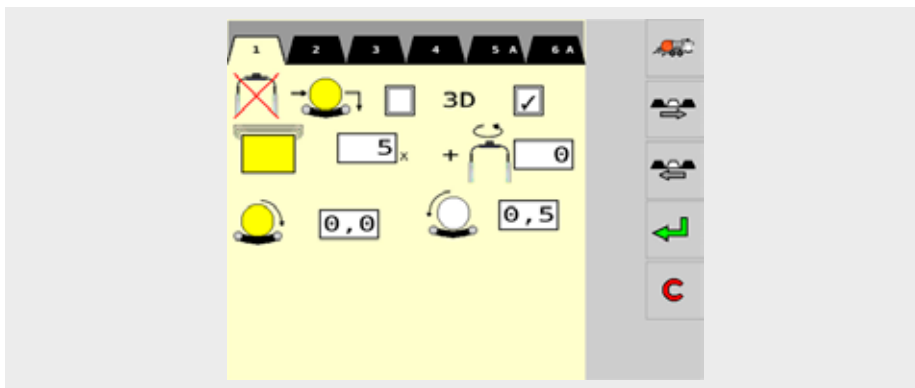

Auswahl 5 Folienlagen:

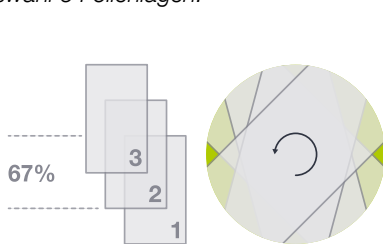

Der Ballen wird mit 3 Lagern bei 67% Überlappung umwickelt.

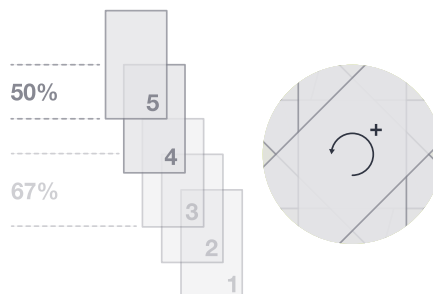

Erhöhte Ballendrehgeschwindigkeit und die beiden Endlagen werden mit 50% Überlappung aufgelegt.

EXKLUSIV

INTELLIWRAP

Für eine gute Konservierung ist die Anzahl der Wickelfolienlagen entscheidend. Sie sollte an die Pressgutfeuchte und die gewünschte Lagerzeit angepasst werden. Bei Standard-Wickelsystemen können Sie nur eine gerade Anzahl Lagen einstellen. Manchmal ist aber eine ungerade Anzahl Lagen gefragt. Mit der exklusiven INTELLIWRAP-Technologie können Sie genau bestimmen, ob Ihr Ballen eine Lage mehr oder weniger benötigt (4, 5, 6, 7, 8, 9...). Sie verschwenden keine Folie und verbrauchen gerade genug, sodass die Futterqualität bei der Lagerung erhalten bleibt.

Folienschneider

Die KUHN Folienschneider sind unter allen Bedingungen ein Garant für Zuverlässigkeit. Sie sind bekannt für schnelle Bündelung und saubere Schnitte, aber auch für zuverlässiges Halten und Freigeben der Folie zu Beginn des nächsten Wickelzyklus.

ISOBUS-LÖSUNGEN VON KUHN: NUTZEN SIE MIT DEN PRESSWICKELKOMBINATIONEN DIE VORTEILE DER ISOBUS-KOMPATIBILITÄT!

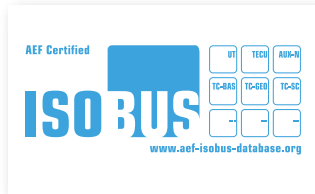

CCI 800 UND CCI 1200: NUR EIN TERMINAL FÜR ALLE KUHN-MASCHINEN.

Die ISOBUS-Terminals CCI 800 und 1200 sind AEF-zertifiziert. Bei der Entwicklung dieser Terminals wurden drei Prioritäten gesetzt: Sie sind leistungsfähig, gut lesbar und flexibel in der Anwendung. Bedienen Sie intuitiv Ihre Maschinen über den großen, blendfreien Touchscreen. Das Display bietet viel Platz für die gleichzeitige Anzeige von mehreren, für den Fahrer relevanten Informationen. Mit den Anschlussmöglichkeiten eines Joysticks und einer Kamera ist eine hohe Flexibilität der Terminals gegeben.



VTI 60: Perfekte Größe für die Steuerung der ISOBUS-Maschine

Das neue ISOBUS-Terminal VTI 60 hat ein 14,5 cm großes Display (5,7 Zoll). Die 12 hinterleuchteten Tasten ermöglichen die schnelle Bedienung der Maschinenfunktionen. Der Touchscreen in Farbe erleichtert die Eingabe von Werten und den Zugriff auf die einzelnen Menüseiten.



CCI 800: Das kompakte ISOBUS-Terminal

Auf dem 8-Zoll (20,3 cm) großen Display werden die Hauptmaschine sowie mehrere Mini-Views an der Seite dargestellt. Durch Klicken auf eine der Mini-Views erscheint diese auf dem Hauptbildschirm.



CCI 1200: Innovatives, ultra-leistungsfähiges Panorama-Display

Auf dem 12,1-Zoll (30,5 cm) großen Display werden alle wesentlichen Informationen angezeigt. Es sind verschiedene Anzeigeformate möglich: Mini-View / Maxiview / Doppel-UT.

SEHR VIELE SERIENMÄSSIGE ANWENDUNGEN



TECU

Liefert die grundlegenden Traktorinformationen



CONTROL

Für das Abspeichern aller erledigten Arbeiten und der ISOXML-Dokumente



CONVERT

Ermöglicht den Anschluss eines Biomasse-Sensors

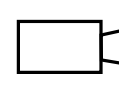

CAMERA

Für den Anschluss einer Kamera und die direkte Anzeige der Kamerabilder



HELP SYSTEM

Ihre Hilfe die schnell zur Hand ist

ENTDECKEN SIE DIE CCI-ANWENDUNGEN



DATA TRANSFER

Import/Export von Daten per Agrirouter



PROCESS VIEW

Dank der Bedienoberfläche PROCESS VIEW sind die FBP- und VBP-Presswickelkombinationen sehr einfach zu bedienen. Sie sind stets über die laufenden Arbeitsprozesse der Maschine informiert. Auf der Bedienoberfläche können Sie wählen, welche Prozesse automatisch oder manuell ausgeführt werden sollen. Darüber hinaus lassen sich sämtliche Prozesse jederzeit anhalten.

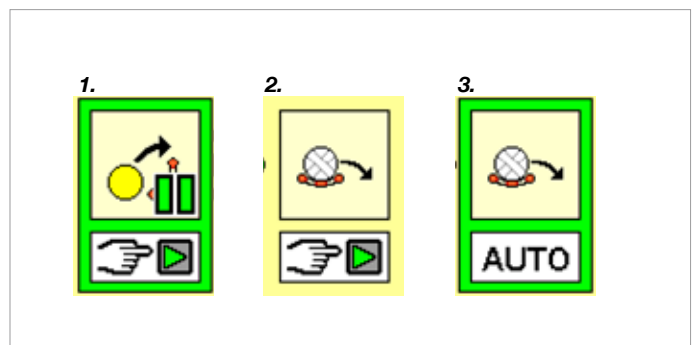
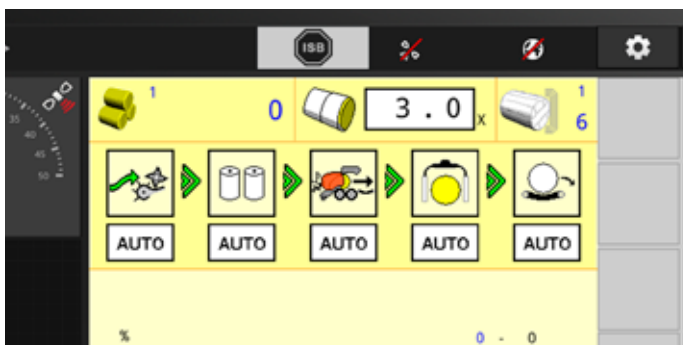

EXKLUSIV

Prozesse

Sämtliche Prozesse werden am ISOBUS-Terminal angezeigt. Bei VBP und FBP werden Aufnahme (AUTO DEBLOCK) und Bindung beispielsweise als separate Prozesse angezeigt. Grün umrandete Prozesse sind gerade aktiv. Rot gekennzeichnete Prozesse zeigen eine Störung an. Gleichzeitig wird der Fahrer akustisch und visuell darüber informiert.

Alles im Griff

Auf Tastendruck können Sie den Prozess anhalten [1] oder zwischen manuellem [2] bzw. automatischem [3] Betrieb wählen. Diese intuitive Bedienung gewährleistet, dass jeder Fahrer mit der Maschine arbeiten kann. Und Sie profitieren von der höheren Schlagkraft.

i-BIO+

DAS KONZEPT I-BIO+: CLEVER UND KOMPAKT

Dieses kompakte, wendige Leichtgewicht arbeitet mit dem einzigartigen Bale-In-One-Konzept, bei dem das Pressgut gepresst und an der gleichen Stelle auch gewickelt wird. Eine Presswickelkombination wie gemacht für hügelige Schläge, kleinstrukturierte Regionen oder weiche Böden. Aber auch unter normalen Bedingungen erkennen immer mehr Landwirte das gute Preis-Leistungs-Verhältnis dieser Kombi. Bereits seit über 20 Jahren profitieren Landwirte und Lohnunternehmer von den Qualitätsballen dieses bewährten Konzeptes - und das wird sich auch in Zukunft nicht ändern.

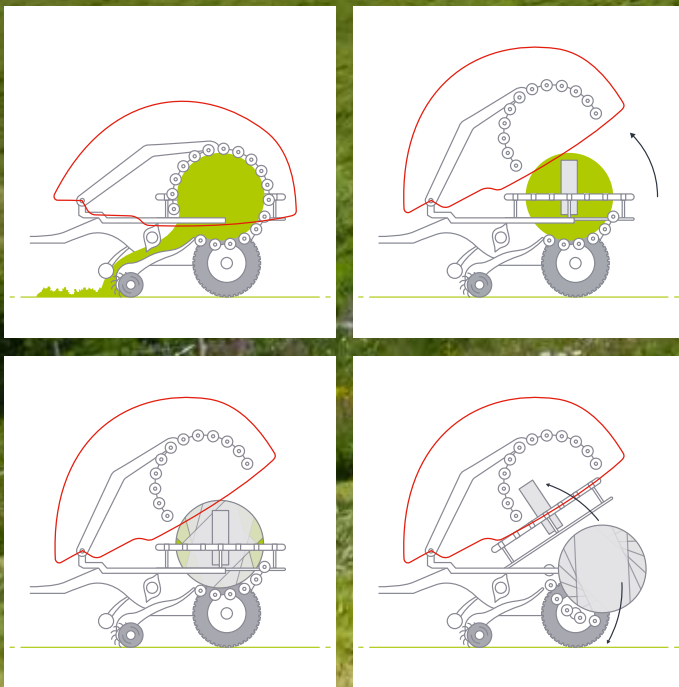

INNOVATIV

Leicht und wendig

Die einzigartige i-BIO+ mit integriertem Wickelsystem vereint zwei Prozesse in einer Maschine. Äußerst kompakt und leicht gebaut, bringt diese Maschine nur 3.700 kg auf die Waage. Dank ihres geringen Gewichts und der hervorragenden Wendigkeit eignet sich die KUHN i-BIO+ perfekt für kupierte Schläge und kleinstrukturierte bzw. niederschlagsreiche Regionen mit schmalen Feldzufahrten.

Ballenformung

Damit das Pressgut zu gleich großen Ballen mit einheitlicher Dichte verpresst wird, muss die Presse möglichst effektiv arbeiten und dabei das Pressgut schonen. Die Presskammer der i-BIO+ umfasst 18 Walzen mit POWER TRACK-Profil für eine zuverlässige Ballendrehung. Die sechs Walzen im unteren Kammerbereich bilden einen idealen, folienfreundlichen Wickeltisch. Die integrierten reibungsarmen Edelstahlbleche senken den Leistungsbedarf der Maschine beträchtlich.



INNOVATIV

Schnelles und intelligentes Wickeln

Nachdem der obere Teil der Presskammer angehoben wurde, ist der Ballen sofort zum Wickeln bereit, ohne dass eine Ballenübergabe stattfinden muss. Der untere Bereich der Presskammer dient jetzt als Wickeltisch. Der Wickelring mit zwei integrierten Vorstrecker ist ein exklusives Merkmal der i-BIO+. Die Vorstrecker fahren mit hoher Drehzahl (bis zu 50 U/min) dicht am Ballen entlang. So dauert das Umwickeln des Ballens mit 6 Folienlagen nur 18 Sekunden!

Beweglicher Vorstrecker

Bedienkomfort in jedem Detail. Der Vorstrecker lässt sich über den Wickelring kippen, sodass die Folienrollen leicht auszutauschen sind. Die integrierte Stützrolle schützt die Folie vor Beschädigung und trägt ihr Gewicht, sodass sich die Folienrollen schnell und leicht wechseln lassen.

ÜBERSICHT



1. Robuster Antrieb mit hochwertigen IWIS-Ketten

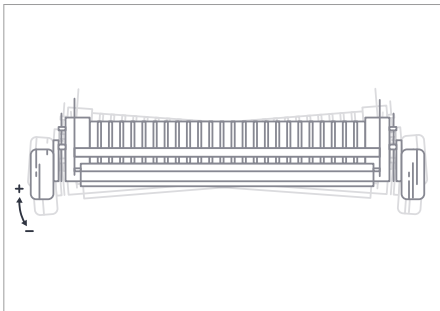

2. Pendel-Pick-up

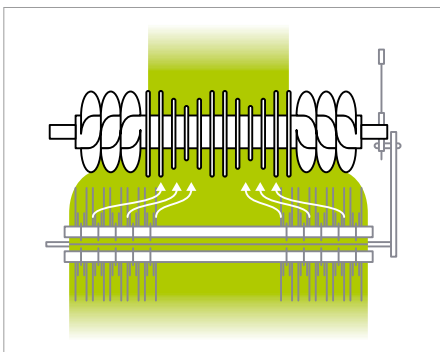

3. INTEGRAL ROTOR-Technologie



4. Mechanische Rotorentkopplung





OPTIONEN



500/45-22.5

560/45R22.5



650/40R22.5



Automatische Zentralschmierung von BEKA-MAX



Folienbindung



Ballendreher (legt Ballen auf flacher Seite ab)



Mehrere Anhängemöglichkeiten,
auch mit Kugelkopfkupplung 80 mm (K80)



Ballenstopper

FBP 3135

QUALITÄTSBALLEN ZUM SEHR GÜNSTIGEN PREIS

In der FBP 3135 laufen alle Eigenschaften zusammen, die Sie für preisgünstige Qualitätsballen brauchen: Premiumqualität durch Ballenform, Folienbindung und 3D-Wickelverfahren. Minimale Kosten dank robuster Technik mit reduzierten Wartungskosten und patentierter* Rotorzinken mit geringem Leistungsbedarf. Nicht zuletzt tragen auch die TWIN-reel Folienbindung und INTELLIWRAP zu den niedrigen Presskosten bei.



Ballenform und Pressdichte

Schlüsselfaktoren für den perfekten Ballen sind eine optimale Ballenform und eine hohe Pressdichte. Die Kombination aus INTEGRAL ROTOR und einzigartiger Presskammertechnik produziert eine perfekte Ballenform mit optimaler Ballenfüllung von Schulter zu Schulter. Das Pressgut wird gleichmäßig auf die gesamte Ballenbreite verteilt, sodass die Kammer mit maximaler Pressdichte arbeiten kann. Knallharte Ballen mit optimaler Konservierung kann man nur produzieren, wenn möglichst viel Luft aus dem Ballen gedrückt wird.



Robuste Presskammer

Das Herz der Presse sind 18 POWER TRACK-Walzen, die erstaunlich hohe Pressdichten erzeugen und den Ballen in jeder Lage zuverlässig in Drehung halten. Dank der 50-mm-Doppelringlager an den antriebsseitigen Hauptlastpunkten ist der störungsfreie Pressbetrieb auch unter erschwerten Bedingungen garantiert. Sämtliche Lager werden von der serienmäßigen automatischen BEKA-MAX Zentralschmierung versorgt. Die integrierten Abstreifer an den Walzen halten das Pressgut aktiv von den Lagern fern.



Einfache, intuitive Bedienung

Dank robuster Technik und der Kombination aus INTEGRAL ROTOR und Presskammer mit 18 Walzen kann jeder vom Einsteiger bis zum erfahrenen Profi perfekte Ballen formen. Die PROCESS VIEW-Software ist übersichtlich und intuitiv zu bedienen. Sämtliche Schritte des Press- und Wickelverfahrens können per Automatikmodus festgelegt werden, um den Bediener maximal zu entlasten.

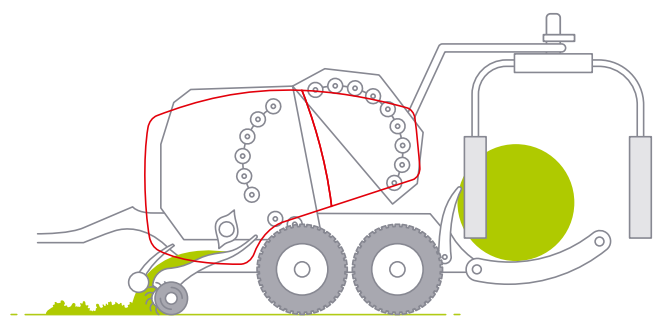

Schnelle und zuverlässige Ballenübergabe

Kurze Standzeiten und hohe Tagesleistungen erfordern eine zügige Ballenübergabe. Die Seitenleitbleche gewährleisten eine schnelle und sichere Ballenübergabe - sogar an Steilhängen oder Querneigungen. Der Wickeltisch mit vier Riemen, zwei breiten Walzen und vier seitlichen Führungsrollen verleiht dem Ballen sicheren Halt, sorgt für eine gleichmäßige Ballendrehung und eine saubere Überlappung der Folienlagen - unabhängig von der Form des Ballens. Das verbesserte System der Überladegabel mit Doppelgreifer beschleunigt die Ballenübergabe um bis zu 30%.

ÜBERSICHT



1. Robuster Antrieb mit hochwertigen IWIS-Ketten

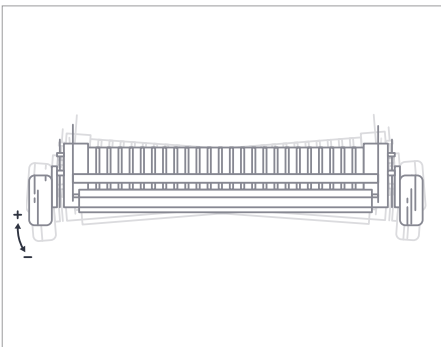

2. Pendel-Pick-up

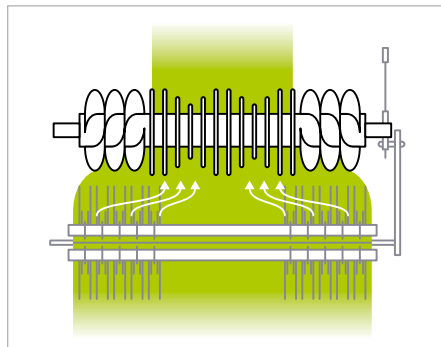

3. INTEGRAL ROTOR-Technologie



4. Serienmäßige hydraulische Rotorentkopplung



5. Serienmäßige automatische BEKA-MAX Zentralschmierung für die Walzenlager



6. Automatische BEKA-MAX Kettenschmierung

OPTIONEN



500/45-22.5

500/45R22.5



Ballenwaage



3D-Wickelsystem



TWIN-reel Folienbindung



Schwenkbare Tasträder ohne Ventil



Zentralschmierung mit 4 kg Vorrat



Ballendreher (legt Ballen auf flacher Seite ab)

VBP 3165-3195

VIELSEITIG UND FLEXIBEL

Die Presswickelkombinationen der Baureihe VBP 3100 mit variabler Presskammer zeichnen sich durch ihre Vielseitigkeit und Flexibilität aus. Nicht nur die Ballengröße ist verstellbar, auch die Maschine kann vielseitig eingesetzt werden. Ganz gleich, ob Sie Stroh, Heu oder Silage pressen: Eine Maschine für alle Aufgaben. Die einzigartige Presskammer der VBP 3100 gewährleistet optimale Resultate bei unterschiedlichsten Pressgütern. Mit der optionalen KUHN TWIN-reel Folienbindung ist die Maschine noch besser für Silage geeignet.



EXKLUSIV

PROGRESSIVE-DENSITY

Das PROGRESSIVE-DENSITY-System hat seine Leistungsfähigkeit bei allen VBP-Ballenpressen von KUHN unter Beweis gestellt. Mit zunehmender Ballengröße erhöht das System die Spannung, sodass ein formstabiler Ballen mit einer stärker verdichteten Außenschicht entsteht.

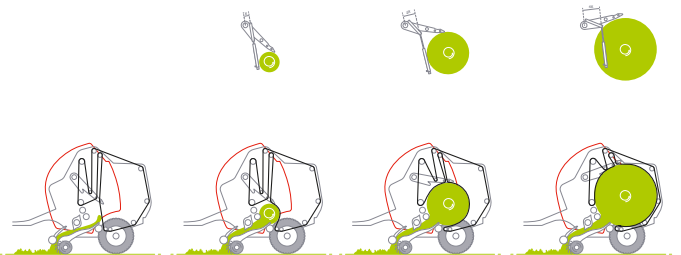

Wie funktioniert das System?

Je mehr der Ballen in der Presskammer an Größe zunimmt, desto stärker wird der Riemensternarm über zwei Hydraulikzylinder und eine Spannfeder unter Druck gesetzt. Mit zunehmendem Ballendurchmesser erhöht sich analog die Ballendichte. Das Ergebnis ist ein solider Rundballen, dessen Kern genau die richtige Dichte hat – nicht zu weich und nicht zu hart. Durch die stärker verdichteten Außenschichten sind die Ballen besonders formstabil. Dadurch erhöht sich bei Strohballen die Wetterbeständigkeit und das Transportieren sowie Transportieren von Silageballen wird leichter.

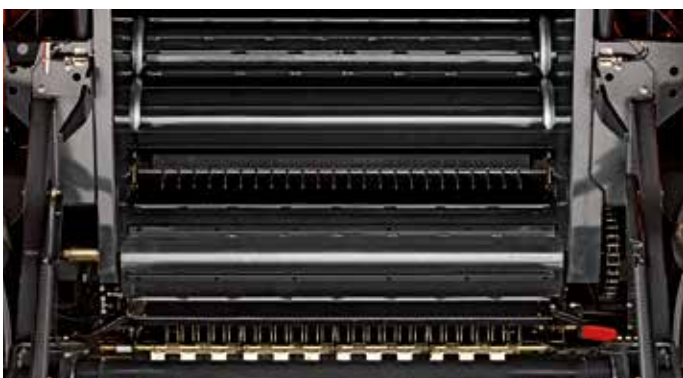

Schnelle und perfekte Ballenformung

Die Presskammer der Serie VBP 3100 arbeitet mit drei Walzen und fünf Riemen. Unabhängig vom Einzugssystem sorgen Riemen und Walzen gemeinsam für die Bildung gleichmäßiger Ballen. Das aggressive Profil der oberen Walze verbessert den Kontakt zum Erntegut und hat geringere Verluste zur Folge. Eine breite, glatte Walze mit angetriebener Reinigungswalze im vorderen Bereich der Presse verhindert Ansammlungen von Pressgut und hält die Maschine sauber. Die einzigartige Kombination des PROGRESSIVE-DENSITY-Systems von KUHNS mit intelligenter Presskammer garantiert perfekt geformte Ballen unter allen Bedingungen.

Vielseitig in allen Aspekten

Kleine, handliche Heuballen für den Pferdestall oder große Silageballen? Morgens Silage pressen, nachmittags Stroh und abends ab ins Heu. Wer in einen Allrounder investiert, braucht nicht mehrere Spezialmaschinen. Für Sie hat das viele Vorteile!

ÜBERSICHT



1. Der zweite Riementrieb garantiert einen sicheren Antrieb unter allen Einsatzbedingungen

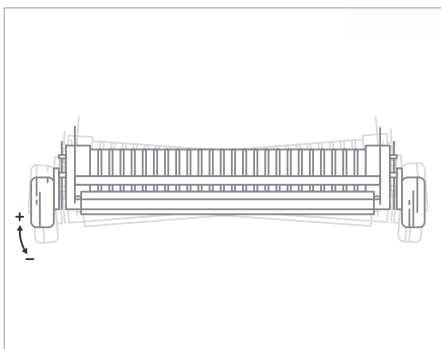

2. Pendel-Pick-up
32

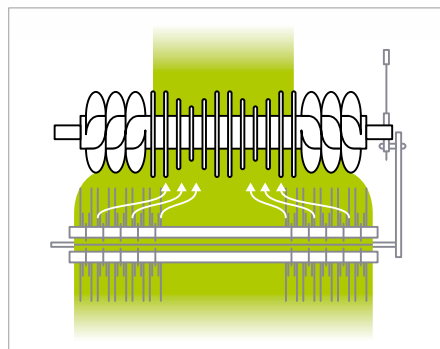

3. INTEGRAL ROTOR-Technologie



4. Großer Rollenniederhalter mit Prallblech
(Ø 217 mm)



5. Automatische BEKA-MAX Kettenschmierung



6. Robuster Antrieb mit hochwertigen IWIS Ketten (1 1/4-Zoll)

OPTIONEN



Ballenwaage



Feuchtigkeitssensor



3D-Wickelsystem



TWIN-reel Folienbindung



Schwenkbare Tasträder ohne Ventil



Ballendreher (legt Ballen auf flacher Seite ab)

VBP 7160-7190

MAXIMALE LEISTUNG UND VIELSEITIGKEIT



Einsatzvielfalt mit hoher Pressdichte

Die VBP 7100 überzeugt mit ihrer großen Vielseitigkeit und enormen Schlagkraft unter verschiedensten Bedingungen. Als Presswickelkombination produziert sie Strohballen mit der höchsten Pressdichte am Markt. Allerdings eignet sie sich auch für kurzes, nasses Pressgut, wie es im Herbst häufig anfällt. Das ist der patentierten* Pressdichteregelung i-DENSE zu verdanken, die für einen guten Ballenstart und optimalen Pressdruck sorgt. Der Einzug mit seinen 23 Messern ermöglicht viele verschiedene Schnittlängen. Mit der optionalen KUHN TWIN-reel Folienbindung ist die Maschine noch besser für Silage geeignet.

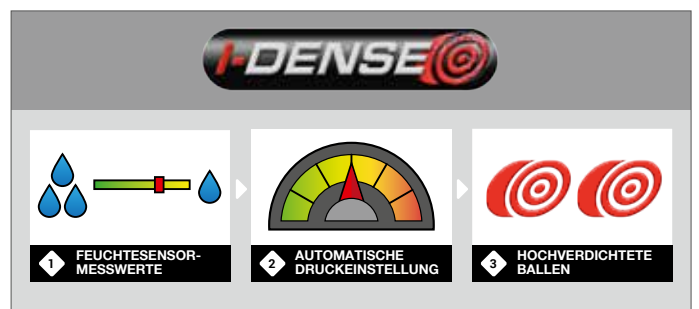

PATENTIERT

i-DENSE

Das patentierte* i-DENSE System passt den Pressdruck anhand der Messwerte vom Feuchtesensor automatisch an das Pressgut und die Bedingungen an, ohne dass der Fahrer eingreifen muss. Das System aus Feuchtesensor und intelligent angesteuertem Doppelspannarm erzielt eine optimale Spannungsverteilung. So ist beim Einsatz maximale Wirtschaftlichkeit garantiert, ohne Abstriche bei der Leistung.



Eine neue Liga in der Welt der Presswickelkombinationen. Entdecken Sie die Presswickelkombinationen der Baureihe VBP 7100 mit variabler Presskammer – das schlagkräftigste Vielseitigkeitswunder, das Sie je erlebt haben. Die robuste Bauweise der Maschine ist vom Einzug bis zum Wickelsystem auf maximale Kapazität ausgelegt. Vertrauen Sie auf konstant hohe Leistungen in jeder Lage. Vom großen, hochdichten Strohballen bis hin zum perfekt geformten Silageballen aus kurzem, nassem Pressgut ist die VBP 7100 für alle Aufgaben gerüstet.



Hoher Durchsatz bei der gesamten Ernte

Eine Kette ist immer nur so stark wie ihr schwächstes Glied. Deswegen ist jede Baugruppe dieser Maschine auf maximale Kapazität ausgelegt. Es beginnt mit dem 3-Zinken-INTEGRAL ROTOR und dem speziell entwickelten Rollenniederhalter für die ungehinderte Pressgutaufnahme. Die Presskammer mit ihrem Doppelspannarm ist das nächste starke Glied. Sie garantiert einen erfolgreichen Ballenstart, hohe Pressdichte und schnellen Pressdruckaufbau nach dem Ballenabwurf. Den Abschluss bei der Ballenübergabe macht die schnellste Heckklappe in diesem Leistungssegment, damit der Wickelprozess möglichst bald nach Beendigung des Pressvorgangs beginnen kann.

Widerstandsfähige Technik

Die robuste Bauweise von Presskammer, Walzen und Antriebskomponenten bildet die Grundlage für die lange Nutzungsdauer dieser Presse. In Kombination mit einem verstärkten Rahmen und einer besonders großen Tandemachse zementiert die Baureihe VBP 7100 ohne Kompromisse ihre Position im höchsten Segment der Presswickelkombinationen.

ÜBERSICHT



1. Der zweite Riementrieb garantiert einen sicheren Antrieb unter allen Einsatzbedingungen

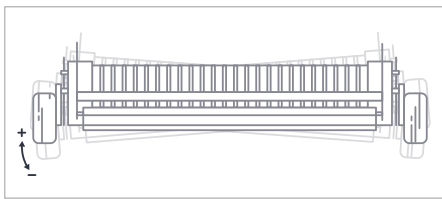

2. Pendel-Pick-up

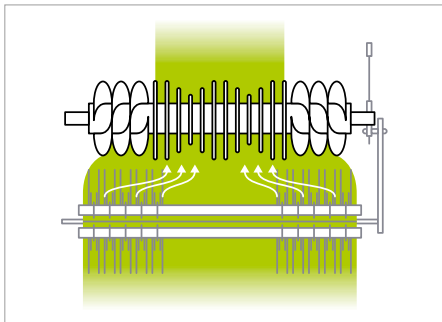

3. INTEGRAL ROTOR-Technologie



4. 3-Zinken-INTEGRAL ROTOREN:
OPTICUT 14 / OPTICUT 23



5. Großer Rollenniederhalter mit Prallblech
(Ø 217 mm)



6. Auflagekonsolen

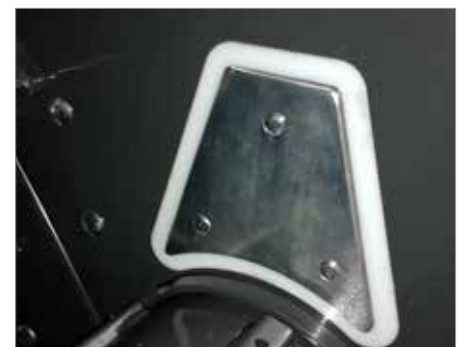

7. Patentiertes* i-DENSE-System passt automatisch auf Grundlage der Feuchtigkeitswerte den Pressdruck an

*Patent oder Patentanmeldung in einem oder mehreren Ländern



8. Robuster Antrieb mit verschleißfesten, groß dimensionierten Ketten



9. XL-Tandemachse mit Bereifung 500/60R22.5



10. Serienmäßige automatische BEKA-MAX Zentralschmierung

OPTIONEN



Ballenwaage



3D-Wickelsystem



TWIN-reel Folienbindung



Schwenkbare Tasträder ohne Ventil



Ballendreher (legt Ballen auf flacher Seite ab)

VORTEILE DURCH MEHR AUSSTATTUNG



Dank dem vielfältigen Angebot an Zubehör können Sie Ihre Ballenpresse Ihren Bedürfnissen entsprechend anpassen. Profitieren Sie von einer Ballenwaage sowie einer Feuchtigkeitsmessung und erhalten Sie während der Arbeit in Echtzeit genaue Informationen. Optimieren Sie die Leistung Ihrer Maschine beim Pressen von Kleinballen mit dem Kleinballensystem. Oder rüsten Sie optional Arbeitsscheinwerfer nach und machen Sie die Nacht zum Tag.



Ballenwaage

Die integrierte Ballenwaage von KUHN wird für die Presswickelkombinationen FBP und VBP angeboten. Mit diesem System lässt sich das Ballengewicht während der Fahrt ermitteln, sodass der Fahrer stets über die Erträge informiert ist. Es arbeitet dank Hangneigungssensor selbst am Hang sehr genau. Es gibt mehrere Möglichkeiten das Ballengewicht in der Kabine abzurufen, unter anderem auch über den normalen Feldzähler.



Feuchtigkeitsmessung

Damit Sie stets umfassend über den Zustand von Pressgut und Maschine informiert sind, können alle Pressen der Baureihe VBP 3100 mit einem kalibrierbaren Feuchtesensor ausgestattet werden, der einen Feuchtemessbereich von 9 bis 40% abdeckt. Die Feuchtedaten werden in Echtzeit am schlepperseitigen Terminal angezeigt. Bei der Baureihe VBP 7100 ist der Feuchtesensor serienmäßig als Komponente des i-DENSE Systems vorhanden.



Kleinballensystem

Der Wickler der Baureihen VBP 3100 und 7100 verarbeitet serienmäßig Ballendurchmesser ab 100 cm. Mit dem Kleinballensystem können Sie ihre Presswickelkombination noch vielseitiger und flexibler einsetzen und bereits Ballen ab 80 cm Durchmesser wickeln.



Vision Pack

Den Tag und die Nacht für die Arbeit nutzen dank Vision Pack: das optionale Beleuchtungsset aus sieben LED-Arbeitscheinwerfern für unsere FBP- und VBP-Maschinen.



Optimaler Überblick

Für den optimalen Überblick und mehr Sicherheit bei der Futterernte können alle Ballenpressen mit einem Kamerasystem ausgerüstet werden. Dieses System ist in zwei Ausführungen erhältlich: Die eine ist mit dem CCI-Terminal kompatibel, die andere besteht aus einem separaten Monitor plus Videokamera.

KUNDEN-REPORT...

DIESE PRESSWICKELKOMBINATIONEN WERDEN IN VERSCHIEDENEN LÄNDERN EINGESETZT UND HABEN SICH IN UNTERSCHIEDLICHEN SITUATIONEN BEWÄHRT.



Paul Hostettler

MILCHWIRTSCHAFT UND LOHNUNTERNEHMEN, HINTERFULTIGEN, SCHWEIZ
2.000 BALLEN PRO JAHR
I-BIO+

„Für uns ist die i-BIO+ die ideale Maschinenkombi für alle Bodenverhältnisse. Dank ihrer Einzelachse ist sie leicht und äußerst wendig und lässt sich auch an steileren Hängen sehr effektiv einsetzen. Mit dem einzigartigen Bale-In-One-Konzept wird das Pressgut an ein und derselben Stelle gepresst und gewickelt. Dafür brauchen wir also nur einen Schlepper mit einem Fahrer. Der KUHN INTEGRAL ROTOR erreicht enorme Futterdurchsätze, die uns immer wieder auf Neue überraschen.“



John Trefor Owen

LOHNUNTERNEHMEN, WALES, GROSSBRITANNIEN
13.000 BALLEN PRO JAHR
FBP 3135

„Abgesehen von der Folienbindung, mit der sich bei unseren Kunden ganz neue Möglichkeiten eröffnen, überzeugen mich auch die Pickup und der Einzug der FBP 3135. Extras wie die Rotorentkopplung sind wichtig für die Zuverlässigkeit der Maschine unter wechselnden Bedingungen. Die FBP ist zudem sehr einfach zu bedienen. Beispielsweise können wir je nach Anforderungen des Kunden schnell zwischen Folien- und Netzbindung umschalten. Als Lohnunternehmer muss man flexibel sein. Bei solchen Maschinen kommt es auf Einsatzvielfalt und Zuverlässigkeit an.“



Malte Benger

MILCHWIRTSCHAFT UND LOHNUNTERNEHMEN, SÜSTEDT, DEUTSCHLAND
7.000 BALLEN PRO JAHR
VBP 3195

„Bis jetzt ist die VBP 3195 die einzige Presswickelkombi, die auf unserem Betrieb alle Anforderungen erfüllt. Wir können vom Kleinballen ab 80 Zentimetern bis zum 1,80-Meter-Großballen alle Pressmaße abdecken. Die Folienbindung hat uns besonders überzeugt, weil wir viele mittelgroße bis große Milchbetriebe bedienen. Und die brauchen einfach die beste Futterqualität, um gute Milch produzieren zu können. Als Lohnunternehmer sind wir nicht zuletzt auch mit dem Kundenservice von KUHN sehr zufrieden.“



SCANNEN SIE DEN CODE, UM DIE GANZE GESCHICHTE ZU ERFAHREN



SCANNEN SIE DEN CODE, UM DIE GANZE GESCHICHTE ZU ERFAHREN



i-BIO+ | FBP | VBP

KUHN PREMIUMPRODUKTE



Bei den Folien, Netzen und Garnen von KUHN handelt es sich um ausgewählte Qualitätsprodukte, die zur optimalen Leistung und Effizienz der KUHN Pressen und Ballenwickler beitragen. Unsere Pressen und Wickler werden mit diesen Premiumprodukten entwickelt und getestet, um die optimale Leistung von Bindematerial und Maschine gewährleisten zu können.



EXKLUSIV

KUHN-WICKELFOLIE

Einheitlich hochwertige Wickelfolie mit günstigem Verhältnis zwischen Materialmenge und Eigenschaften für Festigkeit, Zuverlässigkeit und Haltbarkeit beim Wickeln. Die KUHN Wickelfolie zeichnet sich durch eine hohe Durchstoß- und Reißfestigkeit aus, um Ihnen Stillstandszeiten und Ernteverluste zu ersparen. Die Wickelfolie ist vollständig recycelbar.



EXKLUSIV

KUHN-NETZ

Optimale Ballenform und hohe Pressdichten sind wesentliche Merkmale der KUHN Pressen. Aber wenn das Netz nicht hält, bringt das alles nichts. Ein sicheres Netz mit hoher Haltekraft ist das i-Tüpfelchen eines perfekten Ballens. KUHN-NETZ wird der Leistung Ihrer Presse mehr als gerecht und sorgt für ein ideales, effizientes Resultat.



KUHN PARTS



Auf Lebensdauer geeicht. Unsere eigenen Gießereien sowie unsere Schmiede genauso wie ein Fertigungsprozess, der seinesgleichen sucht, erlauben uns die Produktion von Ersatzteilen, die extrem lange haltbar sind. Sie können sich vollkommen auf unser Know-how und unsere Original-Ersatzteile verlassen. Landwirte profitieren darüber hinaus von unseren Kundendienst- und Logistik-Services über jede KUHN PARTS-Plattform, die schnelle und zuverlässige Reparaturlösungen in Zusammenarbeit mit Ihrem nächsten KUHN-Vertriebspartner anbietet.

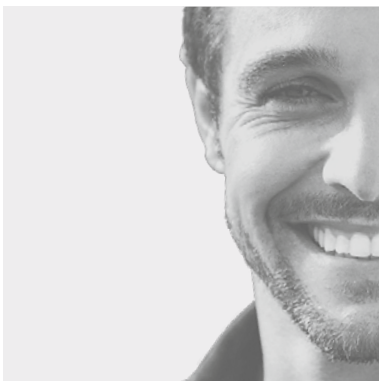

KUHN SERVICES*

- KUHN sos order** - Express-Ersatzteilservice an sieben Tagen in der Woche
- KUHN protect+** - Die Garantie mit dem Extra!
- KUHN i tech** - Schnelle Lösungen für noch schnellere Reparaturen!
- KUHN finance** - Finanzierung nach Maß

*Einige Serviceleistungen sind nicht in allen Ländern verfügbar.

Technische Daten

	I-BIO+		FBP 3135		VBP 3165-3195		VBP 7160-7190	
	OPTICUT 14	OPTICUT 23	OPTICUT 14	OPTICUT 23	OPTICUT 14	OPTICUT 23	OPTICUT 14	OPTICUT 23
Ballenabmessungen								
Durchmesser (m)	1,25		1,25		0,80 - 1,60 / 1,85		0,80 - 1,60 / 1,85	
Breite (m)	1,22		1,22		1,20		1,20	
Pick-up								
Pick-up-Breite (m)	2,30		2,30		2,30		2,30	
Anzahl Zinkenreihen	5		5		5		5	
Zinkenabstand (mm)	61		61		61		61	
Rollenniederhalter mit Prallblech	Standardmäßig		Standardmäßig		Schwerlast (Ø 217 mm)		Schwerlast (Ø 217 mm)	
Luftbereifte Tasträder	◆		◆		◆		◆	
Schwenkbare Tasträder ohne Ventil	◇		◇		◇		◇	
Einzug								
Ballenformung	Schneidrotor mit Doppelzinken		Schneidrotor mit Doppelzinken		Schneidrotor mit Doppelzinken		Schneidrotor mit Doppelzinken	
Theoretische Schnittlänge (mm)	70	45	70	45	70	45	70	45
Messersicherung	Einzelfeder		Einzelfeder		Einzelfeder		Einzelfeder	
Messergruppenschaltung	0-4-7-7-14	0-7-11-12-23	0-4-7-7-14	0-7-11-12-23	0-4-7-7-14	0-7-11-12-23	0-4-7-7-14	0-7-11-12-23
Hydraulische Rotorenkopplung	◇		◆		-		-	
Schneidbodenabsenkung	◆		◆		◆		◆	
Automatisches Rotor-Deblock-System	-		◆		◆		◆	
Automatische Messerreinigung	◆		◆		◆		◆	
Bindungssystem								
Netzbindung	◆		◆		◆		◆	
Netz- und Folienbindung	◇		◇		◇		◇	
Presskammer								
Presskammerausführung	Fest		Fest		Variabel		Variabel	
Presskammer	18 POWER TRACK-Walzen		18 POWER TRACK-Walzen		5 Endlosriemen + 3 Walzen mit einem Spannarm		4 Endlosriemen + 3 Walzen mit 2 Spannarmen	
Automatische Zentralschmierung	◇		◆		-		◆	
Bedienung								
Bediensystem	ISOBUS (VTI 60 / CCI 800 / CCI 1200)		ISOBUS (VTI 60 / CCI 800 / CCI 1200)		ISOBUS (VTI 60 / CCI 800 / CCI 1200)		ISOBUS (VTI 60 / CCI 800 / CCI 1200)	
Einstellung der Pressdichte	Terminal		Terminal		Terminal		Automatisch (i-DENSE)	
Feuchtigkeitssensor	-		-		◇		◆ (i-DENSE)	
Separate Messer-/ Schneidboden-Auswahl	Terminal		Terminal		Terminal		Terminal	
Vision Pack LED-Arbeitsscheinwerfer	-		◇		◇		◆	
Hydraulik								
Load-Sensing	◆		◆		◆		◆	
Bereifung								
2 x 500/45-22.5	◆		-		-		-	
2 x 560/45R22.5	◇		-		-		-	
2 x 650/40R22.5	◇		-		-		-	
4 x 500/45-22.5	-		◆		◆		-	
4 x 500/45R22.5 RIDEMAX	-		◇		◇		-	
4 x 500/60R22.5	-		-		-		◆	
Abmessungen und Gewichtsangaben								
Länge (m)	4,50		6,46		6,60		7,90	
Höhe (m)	2,25		2,73		2,92		3,20	
Breite (m)	2,75		2,99		2,99		2,99	
Gewicht min. - max. (kg)	3.700 - 4.500		5.600 - 6.300		5.400 - 6.300		7.000 - 7.900	
Leistungsbedarf								
Min. Zapfwellen-Leistungsbedarf (kW / PS)	80 / 109		80 / 109		80 / 109		110 / 150	

◆ serienmäßig ◇ optional - nicht verfügbar

MyKUHN

DER LINK ZU MEINEM ERFOLG

MyKUHN ist Ihr persönlicher Online-Bereich. Registrieren Sie sich und erfahren Sie, wie die exklusiven Services von MyKUHN die Handhabung Ihres KUHN-Maschinenparks und Ihrer Terminals erleichtern und deren Produktivität steigern. Sobald Sie sich über den Computer, das Smartphone oder das Tablet angemeldet haben, bekommen Sie Zugriff auf Ersatzteilkataloge, technische Dokumentation und zahlreiche vernetzte Dienste.



Sämtliche Pressen und Wickler von KUHN im Überblick:



1. Festkammerpressen - 2. Pressen mit variabler Kammer - 3. Großpackenpressen - 4. Rundballenwickler - 5. Rundballenwickler - 6. Rund- und Quaderballenwickler

DEUTSCHLAND: KUHN MASCHINEN-VERTRIEB GMBH - Industriestraße 14 - 39291 GENTHIN - Tel.: 039225 9600 -

Fax: 039225 96020 - www.kuhn.de

ÖSTERREICH: KUHN CENTER AUSTRIA - Hafnerstraße 1 - 4702 WALLERN - Tel.: 07249 422400 - Fax: 07249 4224040 -

E-Mail: office@kuhncenter.at - www.kuhncenter.at

SCHWEIZ: KUHN CENTER SCHWEIZ - Bucher-Landtechnik AG - Murzlenstraße 80 - 8166 NIEDERWENINGEN Tel.: 044 8572800 -

Fax: 044 8572808 - E-Mail: kuhncenterschweiz@bucherlandtechnik.ch - www.kuhncenterschweiz.ch

KUHN-GELDROP B.V. - Nuenenseweg 165 - P.O. Box 9 - 5660 AA Geldrop - NIEDERLANDE

Für mehr Informationen zu KUHN-Vertriebspartnern ganz in Ihrer Nähe besuchen Sie uns auf www.kuhn.com

Die Inhalte dieses Dokuments dienen lediglich Informationszwecken und sind in keiner Weise bindend. Unsere Maschinen entsprechen den im Land der Lieferung jeweils gültigen Vorschriften. In unseren Dokumenten wurden für eine übersichtlichere Darstellung gegebenenfalls Schutzvorrichtungen an unseren Maschinen abgenommen. Diese müssen sich jedoch während des Maschineneinsatzes **unbedingt** in ihrer Schutzstellung befinden, gemäß den in den Montageanleitungen und Betriebsanleitungen aufgeführten Sicherheitshinweisen. Die STRASSENVERKEHRVORSCHRIFTEN MÜSSEN UNBEDING EINGEHALTEN WERDEN, sowie das zulässige Gesamtgewicht des Traktors, seine Nutzlast, seine zulässigen Stützlasten, die zulässigen Achslasten und die Tragfähigkeit der Räder dürfen keinesfalls überschritten werden. Die Belastung der Vorderachse des Traktors muss immer den GELTENDEN Vorschriften im Land der Lieferung entsprechen (in Europa sind dies mindestens 20% des Leergewichts des Traktors). Wir behalten uns vor, jederzeit und ohne Vorankündigung Änderungen an den Maschinen, Ausrüstungen und Zubehörteilen einzuführen. Die in diesem Dokument dargestellten Maschinen, Ausrüstungen und Zubehörteile können durch mindestens ein Patent und/oder Gebrauchsmuster geschützt sein. Die in diesem Dokument erwähnten Marken können in einem oder mehreren Ländern markenrechtlich geschützt sein.

Der Umwelt zuliebe verwenden wir nur chlorfreies Papier.

Gedruckt in den Niederlanden - REF. ZPAF30DE - 08-22 - Copyright 2022 KUHN

